

Soustružnické nože s pájenými destičkami ze slinutého karbidu

Soustružnický nůž ubírací přímý

Poznámka: Za objednacím číslem následuje označení slinutého karbidu. Např. S20

Zadat poptávku			PRAVÝ	LEVÝ
h / b	L (mm)	n (mm)	Obj. č.	Obj. č.
10/10	90	4	223710-10x10	223711-10x10
12/12	100	5	223710-12x12	223711-12x12
16/16	110	6	223710-16x16	223711-16x16
20/20	125	8	223710-20x20	223711-20x20
25/25	140	10	223710-25x25	223711-25x25
32/32	170	12	223710-32x32	223711-32x32
40/40	200	18	223710/200-40x40	223711/200-40x40
40/40	315	16	223710/315-40x40	223711/315-40x40
50/50	240	20	223710/240-50x50	223711/240-50x50
50/50	400	20	223710/400-50x50	223711/400-50x50
Označení			ČSN 22 3710	ČSN 22 3711
Označení			DIN 4971 R	DIN 4971 L
Označení			ISO 1 R	ISO 1 L

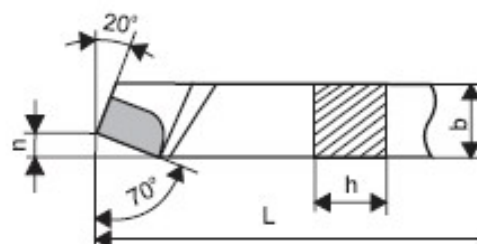

Soustružnický nůž ubírací ohnutý

Poznámka: Za objednacím číslem následuje označení slinutého karbidu. Např. S20

Zadat poptávku			PRAVÝ	LEVÝ
h / b	L (mm)	n (mm)	Obj. č.	Obj. č.
10/10	90	6	223712-10x10	223713-10x10
12/12	100	7	223712-12x12	223713-12x12
16/16	110	8	223712-16x16	223713-16x16
20/20	125	10	223712-20x20	223713-20x20
25/25	140	12	223712-25x25	223713-25x25
32/32	170	14	223712-32x32	223713-32x32
40/40	200	18	223712/200-40x40	223713/200-40x40
40/40	315	18	223712/315-40x40	223713/315-40x40
50/50	240	22	223712/240-50x50	223713/240-50x50
50/50	400	22	223712/400-50x50	223713/400-50x50
Označení			ČSN 22 3712	ČSN 22 3713
Označení			DIN 4972 R	DIN 4972 L
Označení			ISO 2 R	ISO 2 L

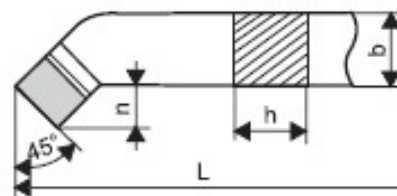

Soustružnický nůž ubírací čelní

Poznámka: Za objednacím číslem následuje označení slinutého karbidu. Např. S20

Zadat poptávku			PRAVÝ	LEVÝ
h / b	L (mm)	n (mm)	Obj. č.	Obj. č.
16/16	90	6	223714-16x16	223715-16x16
20/20	100	7	223714-20x20	223715-20x20
25/25	110	8	223714-25x25	223715-25x25
32/32	125	10	223714-32x32	223715-32x32
40/40	200	18	223714/200-40x40	223715/200-40x40
40/40	315	18	223714/315-40x40	223715/315-40x40
50/50	240	22	223714/240-50x50	223715/240-50x50
50/50	400	22	223714/400-50x50	223715/400-50x50
Označení			ČSN 22 3714	ČSN 22 3715
Označení			DIN 4977 R	DIN 4977 L
Označení			ISO 5 R	ISO 5 L

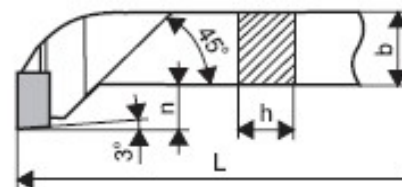

Soustružnický nůž stranový

Poznámka: Za objednacím číslem následuje označení slinutého karbidu. Např. S20

Zadat poptávku			PRAVÝ	LEVÝ
h / b	L (mm)	n (mm)	Obj. č.	Obj. č.
10/10	90	4	223716-10x10	223717-10x10
12/12	100	5	223716-12x12	223717-12x12
16/16	110	6	223716-16x16	223717-16x16
20/20	125	8	223716-20x20	223717-20x20
25/25	140	10	223716-25x25	223717-25x25
32/32	170	12	223716-32x32	223717-32x32
40/40	200	14	223716/200-40x40	223717/200-40x40
40/40	315	14	223716/315-40x40	223717/315-40x40
50/50	240	18	223716/240-50x50	223717/240-50x50
50/50	400	18	223716/400-50x50	223717/400-50x50
Označení			ČSN 22 3716	ČSN 22 3717
			DIN 4980 R	DIN 4980 L
			ISO 6 R	ISO 6 L

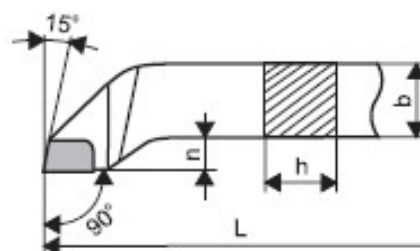

Soustružnický nůž nabírací

Poznámka: Za objednacím číslem následuje označení slinutého karbidu. Např. S20

Zadat poptávku			
h / b	L (mm)	p (mm)	Obj. č.
16/10	110	16	223718-16x10
20/12	125	20	223718-20x12
25/16	140	25	223718-25x16
32/20	170	32	223718-32x20
40/25	200	40	223718/200-40x25
40/25	315	40	223718/315-40x25
50/32	240	50	223718/240-50x32
50/32	400	50	223718/400-50x32
10/10	90	10	223718-10x10
12/12	100	12	223718-12x12
16/16	110	16	223718-16x16
20/20	125	20	223718-20x20
25/25	140	25	223718-25x25
32/32	170	32	223718-32x32
40/40	200	40	223718/200-40x40
40/40	315	40	223718/315-40x40
Označení			ČSN 22 3718
			DIN 4976
			ISO 4

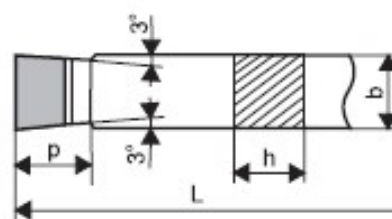

Soustružnický nůž ubírací hladicí

Poznámka: Za objednacím číslem následuje označení slinutého karbidu. Např. S20

Zadat poptávku			
h / b	L (mm)	s/a (mm)	Obj. č.
16/10	110	8	223720-16x10
20/12	125	10	223720-20x12
25/16	140	12,5	223720-25x16
32/20	170	16	223720-32x20
40/25	200	20	223720/200-40x25
40/25	315	20	223720/315-40x25
Označení			ČSN 22 3720
			DIN 4975

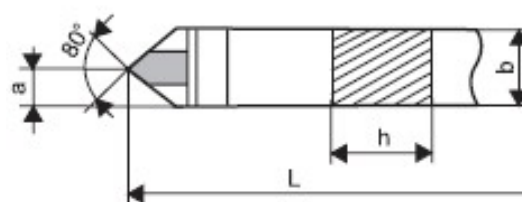

Soustružnický nůž rohový

Poznámka: Za objednacím číslem následuje označení slinutého karbidu. Např. S20

Zadat poptávku

h / b	L (mm)	n (mm)	PRAVÝ Obj. č.	LEVÝ Obj. č.
16/10	110	6	223722-16x10	223723-16x10
20/12	125	8	223722-20x12	223723-20x12
25/16	140	8	223722-25x16	223723-25x16
32/20	170	10	223722-32x20	223723-32x20
40/25	200	12	223722/200-40x25	223723/200-40x25
40/25	315	12	223722/315-40x25	223723/315-40x25
50/32	240	14	223722/240-50x32	223723/240-50x32
50/32	400	14	223722/400-50x32	223723/400-50x32
Označení			ČSN 22 3722	ČSN 22 3723
			DIN 4978 R	DIN 4978 L
			ISO 3 R	ISO 3 L

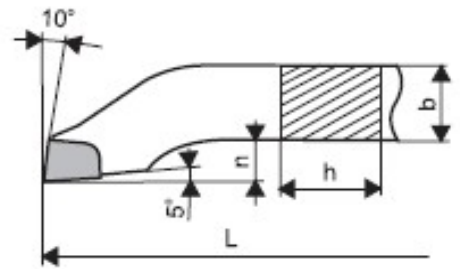

Soustružnický nůž vnitřní ubírací

Poznámka: Za objednacím číslem následuje označení slinutého karbidu. Např. S20

Zadat poptávku

h / b	L (mm)	n/p (mm)	Obj. č.
8/8	125	3	223724-8x8
10/10	150	4	223724-10x10
12/12	180	5	223724-12x12
16/16	210	6	223724-16x16
20/20	250	8	223724-20x20
25/25	300	10	223724-25x25
32/32	355	12	223724-32x32
40/40	400	15	223724-40x40
Označení			ČSN 22 3724
			DIN 4973 R
			ISO 8 R

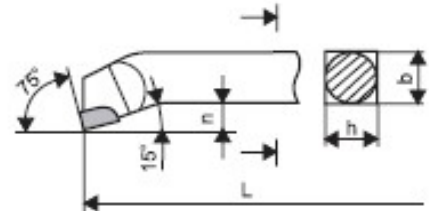

Soustružnický nůž vnitřní rohový

Poznámka: Za objednacím číslem následuje označení slinutého karbidu. Např. S20

Zadat poptávku

h / b	L (mm)	n/p (mm)	Obj. č.
8/8	125	3	223726-8x8
10/10	150	4	223726-10x10
12/12	180	5	223726-12x12
16/16	210	6	223726-16x16
20/20	250	8	223726-20x20
25/25	300	10	223726-25x25
32/32	355	12	223726-32x32
40/40	400	15	223726-40x40
Označení			ČSN 22 3726
			DIN 4974
			ISO 9

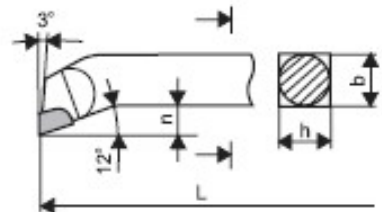

Soustružnický nůž zapichovací

Poznámka: Za objednacím číslem následuje označení slinutého karbidu. Např. S20

Zadat poptávku			PRAVÝ	LEVÝ
h / b	L (mm)	p (mm)	Obj. č.	Obj. č.
12/8	100	12	223730-12x8	223731-12x8
16/10	110	14	223730-16x10	223731-16x10
20/12	125	16	223730-20x12	223731-20x12
25/16	140	20	223730-25x16	223731-25x16
32/20	170	25	223730-32x20	223731-32x20
40/25	200	32	223730/200-40x25	223731/200-40x25
40/25	315	32	223730/315-40x25	223731/315-40x25
50/32	240	40	223730/240-50x32	223731/240-50x32
50/32	400	40	223730/400-50x32	223731/400-50x32
12/12	100	12	223730-12x12	223731-12x12
16/16	110	14	223730-16x16	223731-16x16
Označení			ČSN 22 3730	ČSN 22 3731
			DIN 4981 R	DIN 4981 L
			ISO 7 R	ISO 7 L

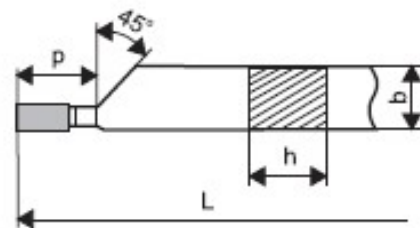

Soustružnický nůž závitový

Poznámka: Za objednacím číslem následuje označení slinutého karbidu. Např. S20

Zadat poptávku			PRAVÝ	LEVÝ
h / b	L (mm)	a (mm)	Obj. č.	Obj. č.
20/12	125	2,5	223770-20x12	223771-20x12
25/16	140	3	223770-25x16	223771-25x16
32/20	170	4	223770-32x20	223771-32x20
Označení			ČSN 22 3770	ČSN 22 3771
			DIN 282 R	DIN 282 L
			ISO 13 R	ISO 13 L

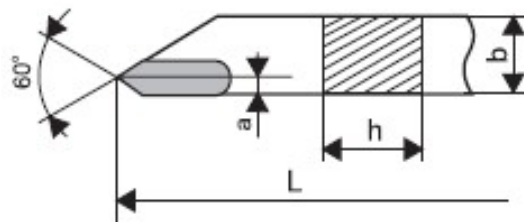



Soustružnický nůž závitový vnitřní

Poznámka: Za objednacím číslem následuje označení slinutého karbidu. Např. S20

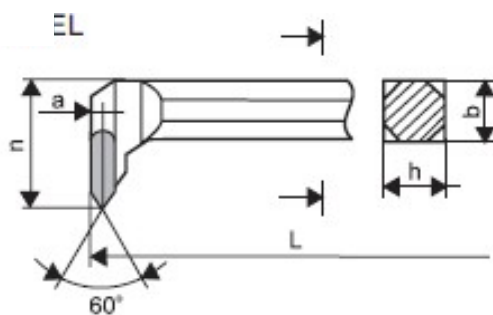
Zadat poptávku			PRAVÝ
h / b	L (mm)	n / a (mm)	Obj. č.
10/10	125	20 / 1,5	223773-10x10
12/12	150	23 / 1,5	223773-12x12
16/16	180	28 / 2	223773-16x16
20/20	210	35 / 2,5	223773-20x20
25/25	250	41,5 / 3	223773-25x25
32/32	300	52 / 4	223773-32x32
Označení			ČSN 22 3773
			DIN 283 R
			ISO 14 R

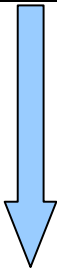
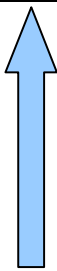
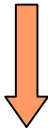
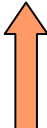

Slinuté karbidy pro třískové obrábění

Označení ISO		SK pro soustruž.	Houževnatost	Otěrzdornost	Doporučené použití
P	P01	S10			Soustružení oceli a ocelolitiny
	P10				
	P15	S20			
	P20				
	P25	S30			
	P30				
	P40	S45			
P50					
M	M10	U20			Soustružení oceli a ocelolitiny, austenitových ocelí a temperované litiny a žaruvzdorných slitin
	M15				
	M20	U30			
	M30				
K	K01	H10			Soustružení šedé litiny, temperované litiny, kalené oceli, hliníkových slitin barevných kovů, dřeva a umělých hmot
	K05				
	K10				
	K20				
	K30				